

NEW

RBT-11

天板: フラッシュ構造・メラミン化粧板(エンボス)・オーク木目柄・
ABS樹脂エッジ(キプラス)・T=30mm
脚部: スチール・黒塗装・アジャスター付(組立式)

240 : W2400×D1200×H720mm ¥262,000
320 : W3200×D1200×H720mm ¥456,000
400 : W4000×D1200×H720mm ¥507,000

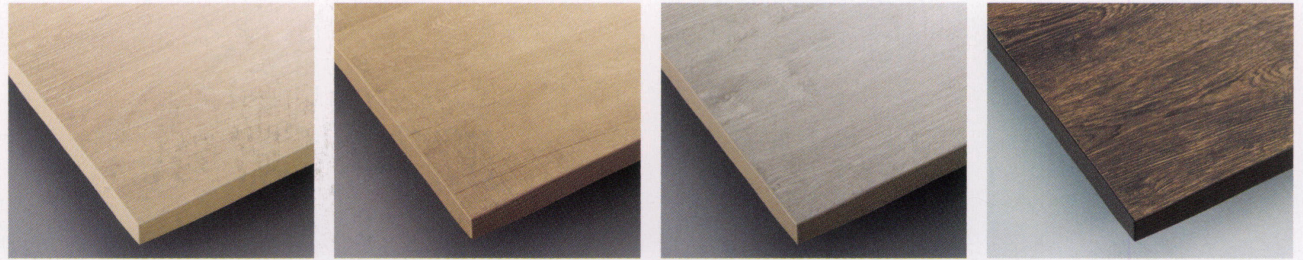

A ホワイト(CT-I30) (メラミン化粧板:JC-682K) B ナチュラル(CT-I31) (メラミン化粧板:TJY-459K) C グレー(CT-I32) (メラミン化粧板:JC-512K) D ダークブラウン(CT-I33) (メラミン化粧板:TJ-680K)

NEW

RBT-12

天板: FENIX NTM・単色・ABS樹脂エッジ・T=29mm
脚部: スチール・黒塗装・アジャスター付(組立式)

240 : W2400×D1200×H719mm ¥273,000
320 : W3200×D1200×H719mm ¥402,000
400 : W4000×D1200×H719mm ¥504,000

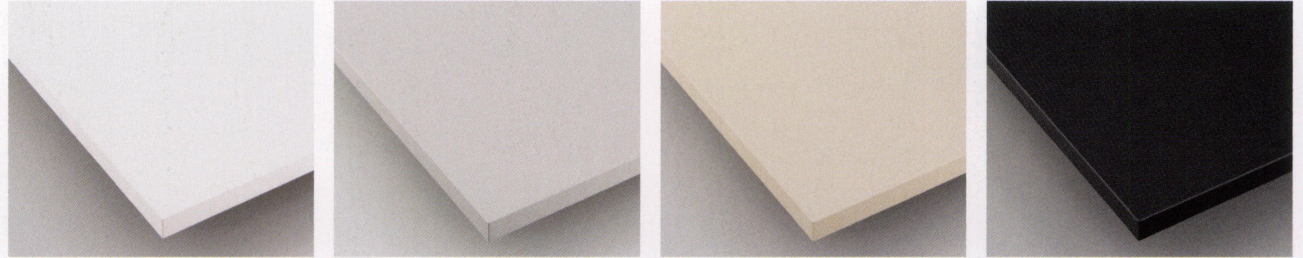

A ホワイト(CT-I50) B ライトグレー(CT-I51) C ベージュ(CT-I52) D ブラック(CT-I53)

NEW

RBT-13

天板: オーク突板(板目・柀目ランダム)・木縁巻き(オーク材)・T=30mm
タモ突板(板目ランダム)・木縁巻き(タモ材)・T=30mm
脚部: スチール・黒塗装・アジャスター付(組立式)

240 : W2400×D1200×H720mm ¥407,000
320 : W3200×D1200×H720mm ¥605,000
400 : W4000×D1200×H720mm ¥695,000

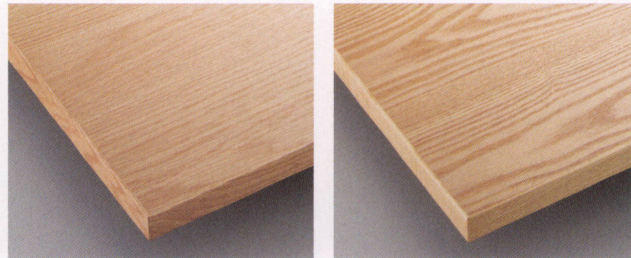

A オーク突板(CT-I24) B タモ突板(CT-I25)

NEW

RBT-14

天板:ウォールナット突板(板目・柀目ランダム)・
木縁巻き(ウォールナット材)・T=30mm
脚部:スチール・黒塗装・アジャスター付(組立式)

240 : W2400×D1200×H720mm ¥407,000
320 : W3200×D1200×H720mm ¥605,000
400 : W4000×D1200×H720mm ¥695,000



A (CT-I21)

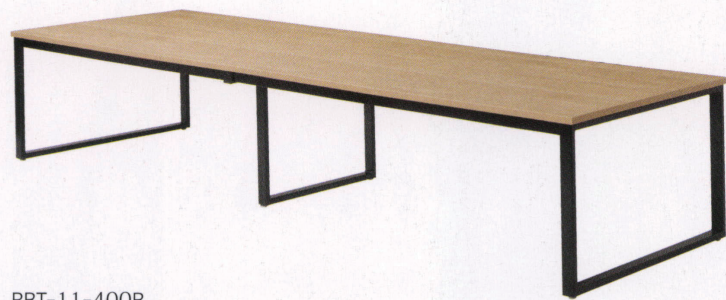

RBT-11-400B



RBT-12-240D

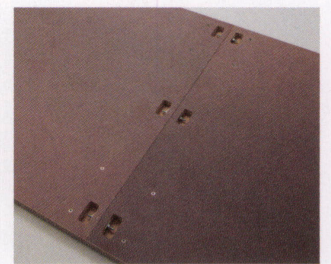

RBT-11の天板連結構造

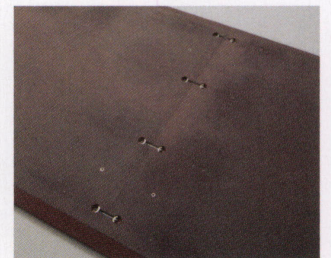

RBT-12~14の天板連結構造

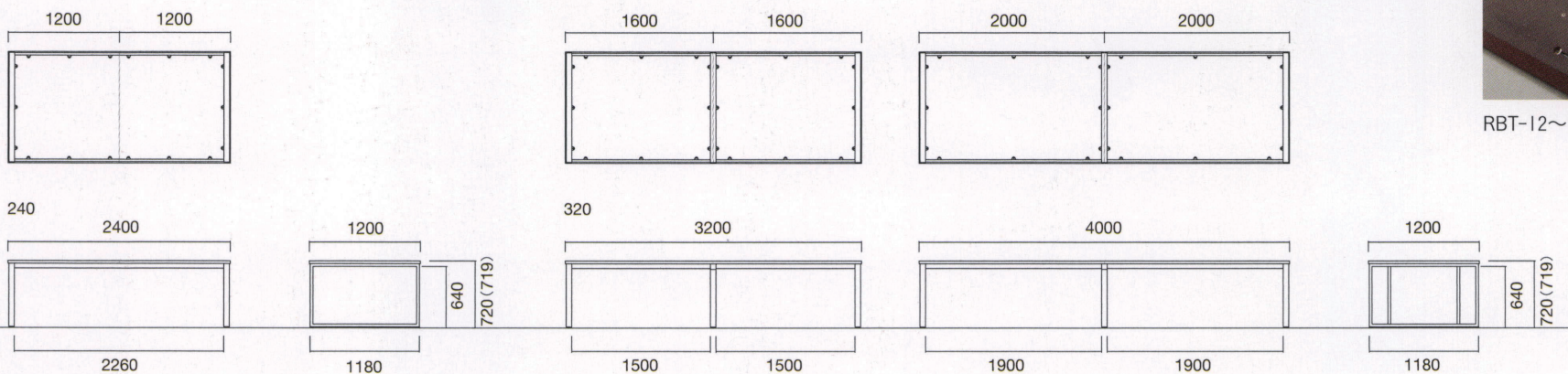

*天板は全て連結式です。連結した天板のみを扱う際は必ず連結部を持って下さい。